



- To avoid the possibility of electrical shock, turn off power supply before installation or servicing.
- Track not intended to be connected with power cord or to more than one branch circuit unless it is constructed so that it can be used with more than one circuit. Check with a qualified electrician.



- Please read all of these installation instructions before installing any part of the track system.
- Save these instructions and refer to them for any additions or changes to the track configuration.
- Use only fixtures and fittings that are compatible with A-line's 2-circuit track and connectors.
- The two circuit track system has a maximum capacity of 40 amps (20 amps per circuit) or 4800 total watts (2400 watts per circuit) when permanently wired to an outlet box.
- Do not attempt to energize anything other than track lighting fixtures on the track. To reduce the risk of fire and electric shock, do not attempt to connect power tools, extension cords, appliances, and the like to the track.
- Track light assembly must be installed a minimum distance of 6" from any combustible surface or material, such as wall coverings or curtains.
- Track is not to be installed in wet or damp locations.
- Track system must be installed a minimum of 5 feet above floor.

POLARITY

All components are mechanically polarized to assure proper connections. To simplify installation, components are also visually polarized.

- Track face has de-bossed line (groove) indicating polarized side (live conductors).
- Power feeds and connectors have an arrow which must point to the track polarity groove.

POWER FEED WIRING

- Use a power feed compatible with power supply wiring (Romex, BX or Conduit) and mounting material (drywall, concrete, T-bars). Refer to "Power Feeds" section for thorough explanation of application.
- Connect the ground wire to the green screw located on the back plate.
- Connect Live or Hot wire (black) to the screw terminal marked P1.
- Connect the other live or Hot wire (black or red or blue) to the screw terminal marked P2.
- Connect the neutral wire (white) to the screw terminal marked N.
- Track is rated at 120V, 60 Hz, 20 amps max. per circuit, single-phase, 3-wire, grounded neutral.

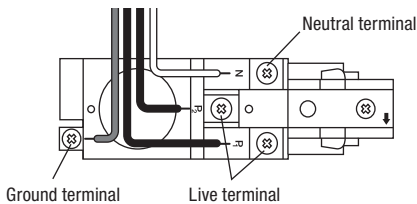

TRACK SECTION INSTALLATION

- Make sure end cap at opposite end of track is secured in place. Slide power feed into end of track, by aligning polarity arrow on the power feed with the polarity groove on the track section; secure with the set screws provided on the power feed.
- Using toggle bolts or provided screws, attach track section to ceiling. Make sure power feed is aligned to the power source.
- If adding additional track section to existing track, remove end cap from existing track. Slide new connector into open

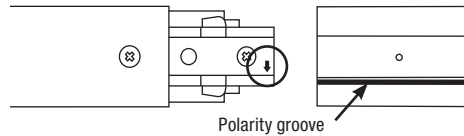

end of existing track and tap with rubber mallet to secure properly in place. Slide new track section into new connector and tap with rubber mallet to secure properly in place. Make sure there is no gap between the added connectors and track sections. Secure new track section to ceiling using toggle bolts or provided screws.

- If installing on to a T-bar ceiling, use T-bar clips (supplied by others). Maximum distance between clips is two (2) feet.
- If track is to be pendant mounted, maximum pendant spacing is four (4) feet; a minimum of two pendants per track section is required.

TRACK FIELD CUTTING

- Remove end cap and pull copper conductors until flush with end of track to be cut.
- Cut to desired length, allowing 1/8" for end cap fitting.
- Push copper conductors back into the track. Copper conductors should be 5/16" to 3/8" recessed from each end of the track.
- Reinstall end cap and tighten screw.

NOTE: Drill additional 1/4" mounting holes in cut sections, if necessary. When a new mounting hole is required in a piece of track, it must be placed in the center of the insulator no closer than 2" nor farther than 6" from the end of the track.

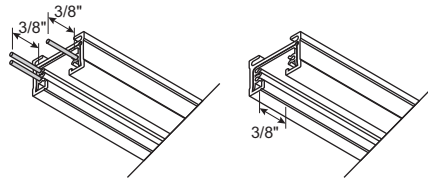

POWER FEEDS

Live End Power Feed (ATKP09-2C series)

Allows power supply from above with Romex, BX or conduit. Use as end feed when track is suspended with pendants.

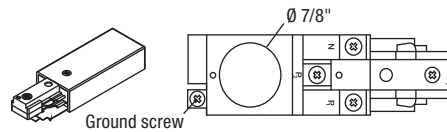

Live End Conduit Feed (ATKP06-2C series)

Accepts 1/2" conduit for surface wiring. Provides vertical or horizontal conduit connectivity.

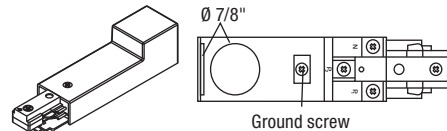

Live End Power Feed with Canopy Cover (ATKP11-2C series)

Allows power supply from a junction box. Includes mounting strap and 3/8" internal pipe (IP) nipple.

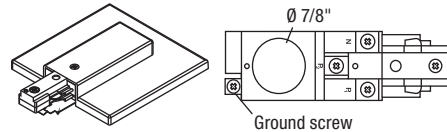

Single & Twin T-Bar Live End Power Feed with Canopy (ATKP12-2C & ATPK11T-2C series)

End power feed for T-bar mounted track. Includes three 1/2" knockouts.

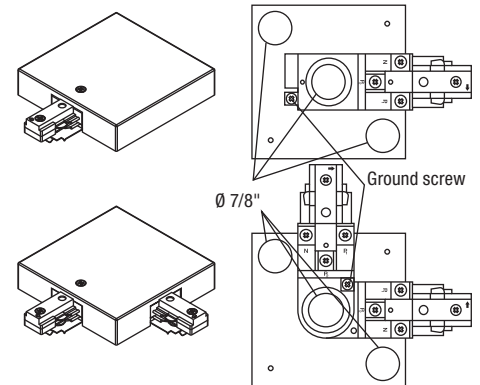

CONNECTORS

I-Connector (ATKC01-2C series)

Joins two track sections in-line with minimum gap between them.

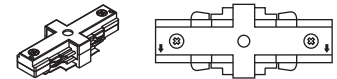

L-Connector (ATKC02-2C series)

Adjusts to connect two track sections either at a 90° angle or a straight run (with included optional cover).

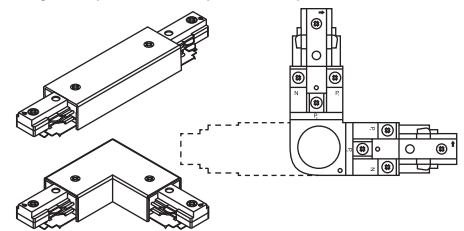

T-Connector (ATKC03-2C series)

Joins three track sections.

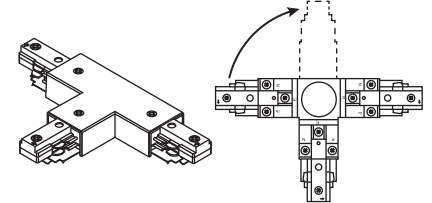

X-Connector (ATKP04-2C series)

Joins up to four track sections.

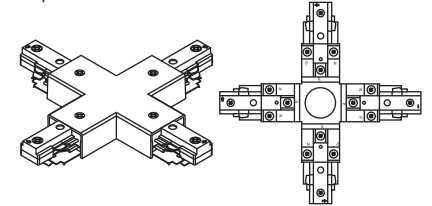

These instructions do not claim to cover all details or variations in the equipment, procedure, or process described, nor to provide directions for meeting every possible contingency during installation, operation or maintenance. When additional information is desired to satisfy a problem not covered sufficiently for user's purpose, please call the technical support toll free number listed below.



- Pour prévenir les décharges électriques, éteignez l'alimentation électrique avant l'installation ou l'entretien.
- Le rail n'est pas conçu pour être connecté avec un cordon d'alimentation ou plus d'un circuit de dérivation à moins qu'il n'ait été spécialement construit pour être utilisé avec plus d'un circuit. Vérifier auprès d'un électricien qualifié.



- Veuillez lire toutes les instructions d'installation avant de commencer l'installation du système de rail.
- Enregistrez ces instructions et consultez-les pour tout ajout ou changement dans la configuration du rail.
- N'utilisez que des luminaires ou accessoires compatibles avec les rails à 2 circuits A-Line et les connecteurs.
- Le système de rail à deux circuits a une capacité maximale de 40 ampères (20 par circuit) ou 4800 watts au total (2400 watts par circuit) lorsqu'il est branché de manière permanente à une boîte à prise.
- N'essayez pas d'allumer autre chose que des accessoires d'éclairage pour rail sur le rail. Pour réduire les risques d'incendie et de décharges électriques, n'essayez pas de connecter des outils électriques, des rallonges électriques, des appareils électroménagers et autres outils semblables sur le rail.
- L'assemblage d'éclairage du rail doit être installé à une distance minimale de 6 po de toute surface ou matériel combustible, comme des rideaux ou des revêtements muraux.
- Le rail ne doit pas être installé dans des endroits humides ou mouillés.
- Le système de rail doit être installé à un minimum de 5 pieds au-dessus du sol.

POLARITÉ

Tous les composants sont polarisés mécaniquement afin d'assurer des connexions correctes. Les composants sont aussi visuellement polarisés afin de faciliter l'installation.

- La face du rail a une ligne en creux (entaille) qui indique le côté polarisé (conducteurs chargés).
- Le câble d'alimentation compatible et les connecteurs ont une flèche qui doit pointer vers l'entaille de polarité du rail.

CÂBLE D'ALIMENTATION ÉLECTRIQUE

- Utilisez un câble d'alimentation compatible avec l'alimentation électrique (Romex, BX ou Conduit) et le matériel de fixation (cloison sèche, béton, barres en T). Se référer à la section « câble d'alimentation électrique » pour des explications complètes des applications.
- Connectez le fil de terre à la vis verte située sur la plaque arrière.
- Connectez le fil sous tension ou chargé (noir) à la borne à vis marquée P1.
- Connectez l'autre fil sous tension ou chargé (noir, bleu ou rouge) à la borne à vis marquée P2.
- Connectez le fil neutre (blanc) à la borne à vis marquée N.
- Le rail est coté à 120 V, 60 Hz, 20 ampères maximum par circuit, monophasé, 3 câbles, neutre mis à la masse.

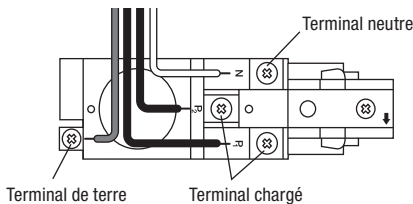

INSTALLATION DE SECTION DE RAIL

1. Assurez-vous que l'embout sur le côté opposé du rail est sécurisé en place. Insérez le câble d'alimentation électrique au bout du rail en alignant la flèche de polarité sur le câble d'alimentation électrique avec l'entaille de polarité sur la section de rail; sécurisez le tout avec l'ensemble de vis fourni avec l'alimentation électrique.
2. À l'aide des vis ou des boulons à ailettes fournis, attachez la section de rail au plafond. Assurez-vous que le câble d'alimentation électrique est aligné avec la source d'alimentation.
3. Si vous ajoutez une section de rail supplémentaire au rail existant, enlevez l'embout du rail existant. Insérez le nouveau connecteur dans l'extrémité ouverte du rail existant et donnez un petit coup avec un maillet en caoutchouc pour le mettre en place de façon sécuritaire. Insérez la section de rail dans le nouveau connecteur et donnez un petit coup avec un maillet en caoutchouc pour le mettre en place de façon

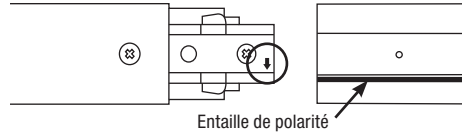

sécuritaire. Assurez-vous qu'il n'y ait pas d'espace entre les connecteurs ajoutés et les sections de rail. Sécurisez la nouvelle section de rail à l'aide des vis ou des boulons à ailettes fournis.

4. Si vous l'installez sur un plafond à barres en T, utilisez des crochets pour barres en T (fournis ailleurs). La distance maximale entre les crochets doit être de deux (2) pieds.
5. Si le rail est monté en stalactite, l'espace de stalactite maximal doit être de quatre (4) pieds; un minimum de deux stalactites par section de rail est nécessaire.

COUPE DE RAIL

1. Enlevez l'embout et tirez sur les conducteurs de cuivre jusqu'à ce qu'ils soient alignés avec l'embout de rail devant être coupé.
2. Coupez à la longueur désirée, en laissant 1/8 po pour fixer l'embout.
3. Repoussez les conducteurs en cuivre dans le rail. Les conducteurs de cuivre doivent être enfoncés de 5/16 po jusqu'à 3/8 po à partir de chaque bout de rail.
4. Remettez l'embout et serrez la vis.

REMARQUE: Percez des trous de fixation supplémentaires de 1/4 po dans les sections coupées, si nécessaire. Lorsqu'un nouveau trou de fixation est nécessaire sur une section de rail, il doit être situé au milieu du matériel isolant, à une distance entre 2 po et 6 po des bouts de rail.

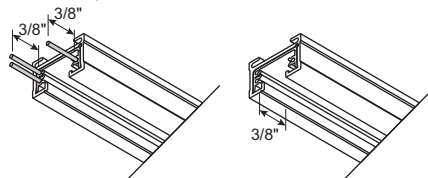

ALIMENTATION ÉLECTRIQUE

Alimentation électrique de bout sous tension
(Séries ATKP09-2C)

Permet l'alimentation électrique d'en haut avec Romex, BX, ou conduit. Utilisez-le comme alimentation de bout lorsque le rail est suspendu avec des stalactites.

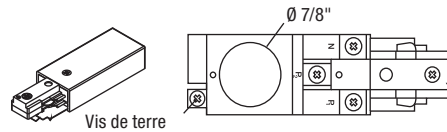

Alimentation de conduit du bout sous tension
(Séries ATKP06-2C)

Accepte les conduits de 1/2 po pour le câblage de surface. Permet la connectivité de conduit verticale ou horizontale.

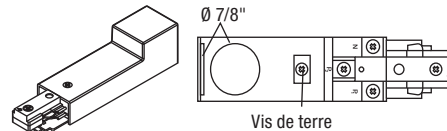

Alimentation électrique du bout sous tension avec auvent
(Séries ATKP11-2C)

Permet l'alimentation électrique depuis une boîte de raccordement. Inclut une courroie de soutien et un mamelon de tuyau interne (T) de 3/8 po.

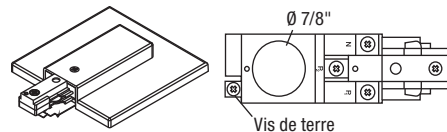

Alimentation électrique à barres en T simple et double pour bout sous tension avec auvent
(Séries ATKP12-2C et ATKP11T-2C)

Alimentation électrique de bout pour rail monté avec barres en T. Inclut trois débouchures de 1/2 po.

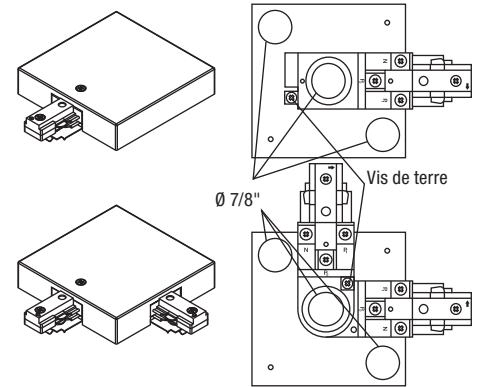

CONNECTEURS

Connecteur en I (Séries ATKC01-2C)

Aligne deux sections de rail avec un espace minimal entre elles.

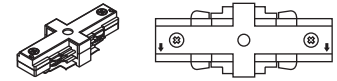

Connecteur en L (Séries ATKC02-2C)

S'ajuste pour raccorder deux sections de rail à un angle de 90° ou à un angle droit (avec couvert en option inclus).

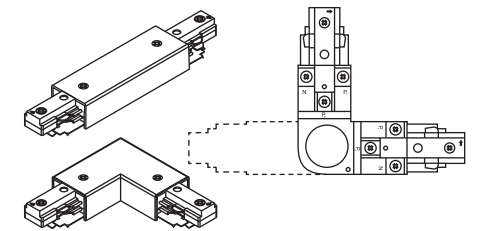

Connecteur en T (Séries ATKC03-2C)

Raccorde trois sections de rail.

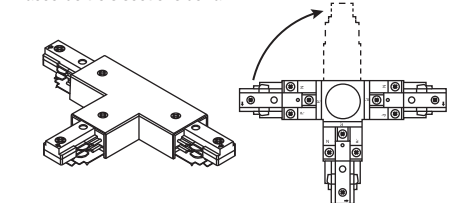

Connecteur en X (Séries ATKP04-2C)

Raccorde jusqu'à quatre sections de rail.

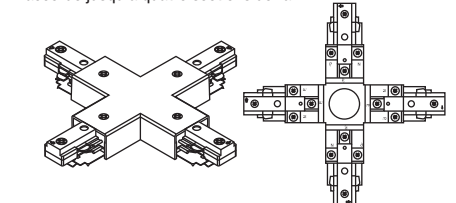

Ces instructions ne prétendent pas couvrir tous les détails ou variations dans l'équipement, procédure ou processus décrit, ni de fournir toutes les directions possible pour répondre à toutes les éventualités lors de l'installation, l'exploitation ou la maintenance. Si vous avez de besoin de l'information supplémentaire pour satisfaire un problème non suffisamment couvert, s'il vous plaît appelez le support technique au numéro sans-frais indiqué ci-dessous.